

Art. 87PSQ

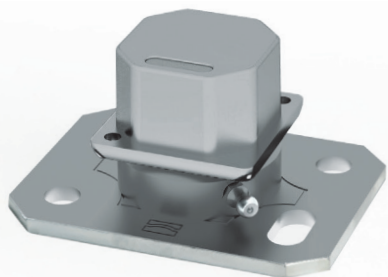

COMUNELLOGATE

03/22 Rev. 00

UNI/EN ISO9001 - UNI/EN ISO14000

© 2021 - Fratelli Comunello Spa - All right reserved
Via Cassola, 64 - 36027 Rosà (VI) - Italy

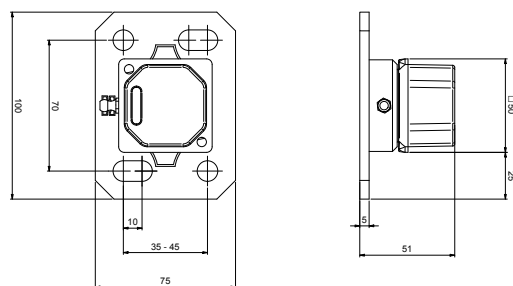

Art.		Code			
87PSQ-50.AL	50 - inserto alluminio	10801250 001	300	2	1,31
87PSQ-50.I.AL	50 - inserto alluminio CON INGRASSATORE	10801251 001	300	2	1,31

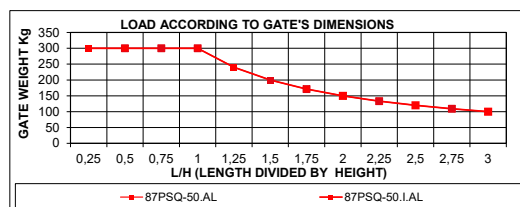

ITA

IMPIEGO: Cardine regolabile per cancelli a battente con tubolare quadrato.
TIPO: Cardine inferiore a cuscinetto.
FISSAGGIO: A fissare su pilastro. Il cardine permette la regolazione anche a installazione avvenuta.
MATERIALE: corpo in acciaio, innesto a tubolare in alluminio.
RICICLO: Smaltire come materiale ferroso secondo le leggi vigenti nel paese di installazione.
PARTI SOGGETTE AD USURA: Cuscinetto.
AVVERTENZE: Il costruttore si riserva di modificare senza preavviso le caratteristiche del prodotto secondo le proprie esigenze. Il costruttore non risponde di modifiche anche parziali del prodotto e le prestazioni dichiarate sono valide solo se si seguono le modalità di installazione eseguite da personale qualificato.

CARATTERISTICHE TECNICHE				
		87PSQ-50.AL	87PSQ-50.I.AL	
PESO PEZZO		0,655 Kg	0,655 Kg	
PORTATA (P) L/H=1		300 Kg (con cardine superiore 85LQ-40.AL)	300 Kg (con cardine superiore 85LQ-40.ST)	
CADENZA MANUTENZIONI				
CASA PRIVATA	AZIENDA	MAGAZZINO	CONDOMINIO <20 UNITÀ	CONDOMINIO >20 UNITÀ
1 ANNO*	1 ANNO*	1 ANNO*	6 MESI*	6 MESI*
Verificare l'usura del cardine. Verificare il serraggio delle viti superiori. Verificare il fissaggio dei tasselli. Verificare le saldature e l'orizzontalità dell'anta.				
*Lo schema riportato è relativo ad un ambiente di lavoro normale (non ambiente marino o particolarmente aggressivo).				

EN

USE: Adjustable hinge for swing gates with square tubular.
TYPE: Bottom hinge with bearing
FIXING: To fixing to the pillar. The support enables hinge adjustment even after installation.
MATERIAL: iron body, aluminum tubular joint.
RECYCLING: Disposal as ferrous material in accordance with the current laws in the country of installation.
PARTS SUBJECT TO WEAR: Bearing.
IMPORTANT: The manufacturer reserves the right to modify the characteristics of the product as required without notice. The manufacturer declines any liability for even partial modifications to the product, and the declared performance values are valid only if the installation procedures are carried out by qualified personnel.

TECHNICAL CHARACTERISTICS				
		87PSQ-50.AL	87PSQ-50.I.AL	
WEIGHT OF PART		0,655 Kg	0,655 Kg	
LOAD-BEARING CAPACITY (P) L/H=1		300 Kg (with upper hinge 85LQ-40.AL)	300 Kg (with upper hinge 85LQ-40.ST)	
MAINTENANCE FREQUENCY				
PRIVATE HOME	BUSINESS	WAREHOUSE	CONDOMINIUM <20 UNITS	CONDOMINIUM >20 UNITS
1 YEAR *	1 YEAR *	1 YEAR *	6 MONTHS *	6 MONTHS *
Check hinge wear. Check tightening of upper screws. Check fixing of plugs. Check welds and horizontality of sash.				
*The scheme refers to a normal workplace (not marine or particularly aggressive environments).				

FRA

UTILISATION : Gond réglable pour portails battants à tube carré.
TYPE : Gond INFérieur à roulement.
FIXATION : A fixer sur pilier. Le gond permet un réglage même après l'installation.
MATÉRIEL : corps en acier, joint tubulaire en aluminium
RECYCLAGE : Eliminer comme matériel ferreux selon les lois en vigueur dans le pays d'installation.
PARTIES SUJETTES A USURE : Roulement.
AVERTISSEMENT : Le constructeur se réserve le droit de modifier sans préavis les caractéristiques du produit selon ses propres exigences. Le constructeur ne répond pas des modifications même partielles du produit et les performances déclarées ne sont valables que si l'on respecte les modalités d'installation effectuées par du personnel qualifié.

CARACTERISTIQUES TECHNIQUES				
		87PSQ-50.AL	87PSQ-50.I.AL	
POIDS PIECE		0,655 Kg	0,655 Kg	
PORTEE (P) L/H=1		300 Kg (avec gond supérieur 85LQ-40.AL)	300 Kg (avec gond supérieur 85LQ-40.ST)	
FREQUENCE ENTRETIENS				
MAISON PARTICULIER	ENTREPRISE	DEPOT	IMMEUBLE <20 UNITES	IMMEUBLE >20 UNITES
1 AN*	1 AN*	1 AN*	6 MOIS*	6 MOIS*
Vérifier l'usage du gond. Vérifier le serrage des vis supérieures. Vérifier le fixation des chevilles. Vérifier les soudures et l'horizontalité de la porte.				
*Le schéma se rapporte à un milieu de travail normal (pas un milieu marin ni particulièrement agressif).				

ESP

USO: tejuelo regulable para cancelas batientes con tubular cuadrado
TIPO: tejuelo inferior con cojinete
FIJACIÓN: Para fijación al pilar. El soporte permite el ajuste de los bive- los incluso después de la instalación.
MATERIAL: cuerpo de acero, junta tubular de aluminio.
RECICLAJE: Eliminar como material de hierro según las leyes vigentes en el país donde se instala.
PARTES SUJETAS A DESGASTE: Cojinete.
ADVERTENCIAS: El fabricante se reserva el derecho de modificar sin previo aviso las características del producto según sus propias exigencias. El fabricante no responde por modificaciones, inclusive parciales del producto y las prestaciones declaradas son válidas sólo si se siguen las modalidades de instalación realizadas por personal cualificado.

CARACTERÍSTICAS TÉCNICAS				
		87PSQ-50.AL	87PSQ-50.I.AL	
PESO PIEZA		0,655 Kg	0,655 Kg	
RESISTENCIA ÚTIL (P) L/H=1		300 Kg (con quicio superior 85LQ-40.AL)	300 Kg (con quicio superior 85LQ-40.ST)	
CADENCIA MANTENIMIENTOS				
CASA PARTICULAR	EMPRESA	ALMACÉN	INMUEBLE EN CONDOMINIO <20 UNIDADES	INMUEBLE EN CONDOMINIO >20 UNIDADES
1 ANNO*	1 ANNO*	1 ANNO*	6 MESI*	6 MESI*
Verificar el desgaste del quicio. Verificar el apretamiento de los tornillos superiores. Verificar la fijación de los tacos. Verificar las soldaduras y la horizontalidad de la puerta.				
*El presente esquema es relativo a un ambiente normal de trabajo (no ambiente marino o especialmente agresivo).				

DE

GEBRAUCH: Verstellbares Angel für Flügeltore mit Vierkantrohr.
TYP: Obere Angel mit Lager
BEFESTIGUNG: An der Stahlpfosten zu befestigen. Die Angel ermöglicht eine Anpassung auch nach der Installation.
WERKSTOFF: Körper aus Stahl, Rohrgeleak aus Aluminium.
RECYLING: Entsorgung als Eisenschrott nach Vorgabe der am Installationsort geltenden Gesetzgebung.
VERSCHLEISSTEILE: Lager.
WICHTIGE HINWEISE: Der Hersteller behält sich das Recht vor, die Produkteigenschaften nach seinem Dafürhalten ohne Vorankündigung zu ändern. Der Hersteller haftet nicht für die am Produkt durchgeführten Änderungen. Die angegebenen Leistungen haben nur dann Gültigkeit, wenn die Installation von qualifiziertem Fachpersonal ausgeführt worden ist.

TECHNISCHE DATEN				
		87PSQ-50.AL	87PSQ-50.I.AL	
STÜCKGEWICHT		0,655 Kg	0,655 Kg	
TRAGFÄHIGKEIT L/H=1		300 Kg (mit oberem Reißverschluss 85LQ-40.AL)	300 Kg (mit oberem Reißverschluss 85LQ-40.ST)	
WARTUNGSPLAN				
WOHNHAUS	FIRMA	LAGER	WOHNHAUS <20 WOHNUNGEN	WOHNHAUS >20 WOHNUNGEN
1 JAHR*	1 JAHR*	1 JAHR*	6 MONATE*	6 MONATE*
Den Verschleiß der Angel prüfen. Den Anzug der oberen Schrauben prüfen. Die Befestigung der Dübel prüfen. Die Schweißnähte und die waagrechte Ausrichtung vom Torflügel prüfen.				
* Die Angaben beziehen sich auf einen Standort mit normaler Belastung (nicht in der Nähe von Salzwasser oder mit besonders aggressiven Bedingungen).				

RUS

ПРИМЕНЕНИЕ: Петля для распашных ворот из стали.
ТИП: Верхняя подшипниковая петля.
КРЕПЛЕНИЕ: Зафиксировать на бетонной стойке. Суппорт позволяет отрегулировать петлю даже после произведенной установки.
МАТЕРИАЛ: Оцинкованная электролитическим способом сталь.
ПЕРЕРАБОТКА: Переработать, как железный материал на основе действующего законодательства страны, где производится монтаж.
ДЕТАЛИ, ПОДВЕРЖЕННЫЕ ИЗНОСУ: подшипник.
ПРЕДУПРЕЖДЕНИЯ: Производитель, при возникновении необходимости, оставляет за собой право изменять характеристики изделия без предварительного уведомления. Производитель не несет ответственность за внесение полных или частичных изменений в конструкцию изделия, действительными считаются только те действия, которые были выполнены квалифицированным персоналом и в соответствии с установленными правилами монтажа.

ТЕХНИЧЕСКИЕ ХАРАКТЕРИСТИКИ				
		87PSQ-50.AL	87PSQ-50.I.AL	
ВЕС 1 ЕДИНИЦЫ		0,655 кг	0,655 кг	
НАГРУЗКА(Р) L/H=1		300 кг (с верхним шарниром 85LQ-40.AL)	300 кг (с верхним шарниром 85LQ-40.ST)	
ПЕРИОДИЧНОСТЬ ТЕХОБСЛУЖИВАНИЯ				
ЧАСТНЫЙ ДОМ	ПРЕДПРИЯТИЕ	СКЛАД	БОЛЬШОЙ ЖИЛОЙ ДОМ <20КВАРТИР	БОЛЬШОЙ ЖИЛОЙ ДОМ >20 КВАРТИР
1 ГОД *	1 ГОД *	1 ГОД *	6 МЕСЯЦЕВ*	6 МЕСЯЦЕВ*
Проверить износ петли. Проверить затягивание верхних болтов. Проверить крепление вкладышей. Проверить сварные швы и горизонтальность створки.				
* Параметры данной таблицы предусмотрены для нормального рабочего помещения (не для объектов вблизи моря или с другими агрессивными факторами)				

1

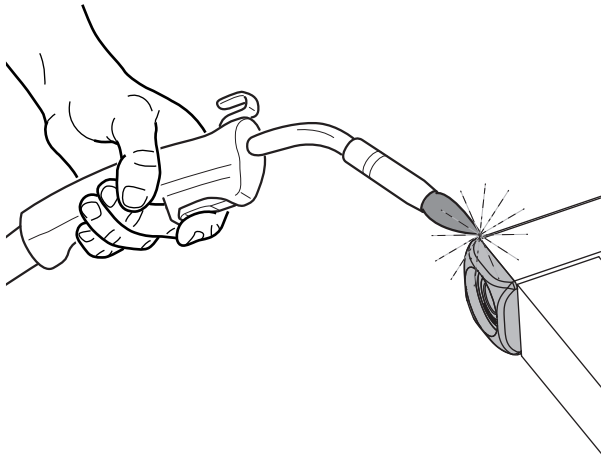

2

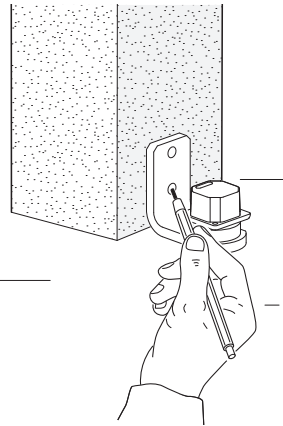

3

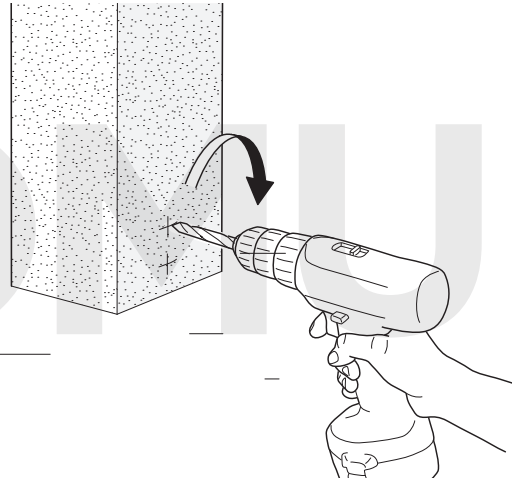

4

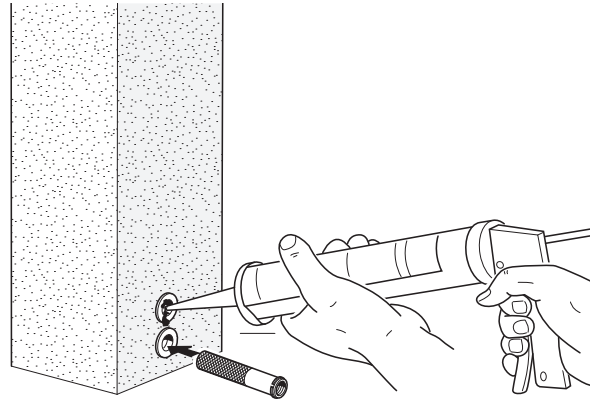

5

